

Kommunizieren

**BAUSER®**

Visualisieren

- **Kombi- und Anzeige-Instrumente**
  - CAN | CANopen | SAE J1939
  - TFT-, ASTN- und TN-Display-Technologie
- **Batterie- und Zeit-Controller**
- **Zeit- und Impulszähler**

Steuern



## Inhaltsverzeichnis

	Seite
<b>Allgemeine Produktbeschreibungen</b>	3 – 5
<hr/>	
<b>Kombi-Instrumente TN-, ASTN- oder TFT-Technologie, Analog-/Digital-Eingänge, CAN, CANopen, SAE J1939-Schnittstellen</b>	6 – 9
<hr/>	
<b>Kombi-Instrumente 100 mm Einbaugehäuse, TN-, ASTN-Technologie</b>	10 – 11
<hr/>	
<b>Anzeige-Instrumente mit unterschiedlichen Gehäuseformen</b>	12 – 15
<hr/>	
<b>Kombi-Instrumente Maxi-Gehäuseform, TFT Farb-Display 4.3" und 5.0"</b>	16 – 17
<hr/>	
<b>Kombi-Instrumente mit drei bzw. vier Displays, TFT- oder TN-Technologie</b>	18 – 19
<hr/>	
<b>Kombi-Instrumente rechteckige TFT Farb-Display, 5.0" und 7.0"</b>	20 – 21
<hr/>	
<b>Batterie-Controller, Zeit- und Impulszähler</b>	22

# Visualisieren



## **So vielseitig wie Ihre Anforderungen: Komplettlösungen zur Visualisierung und Steuerung von Fahrzeugfunktionen**

Ob in Off-Highway-Nutzfahrzeugen, wie Baumaschinen und Flurförderfahrzeugen, im forst- und landwirtschaftlichen Einsatz oder in industriellen Rasenmähern, Arbeitsbühnen und Spezialfahrzeugen – BAUSER Kombi-Instrumente liegen voll im Trend: zum einen wegen ihres attraktiven Outfits, zum anderen weil man mit den schnell eingebauten Komplettlösungen Kosten spart und durch das Zusammenfassen einzelner Anzeigeräte die Kontrolle und Steuerung deutlich verbessert.

Die Lösungsvielfalt beeindruckt: Sowohl als Standard, als auch individuell gefertigte OEM-Lösung, es gibt kaum eine

Applikation, in der BAUSER Kombi-Instrumente nicht denkbar wären: z. B. zur Anzeige von Batteriespannung, Temperatur in ° F oder ° C, Füllstand, Druck in bar oder psi, Drehzahl und Geschwindigkeit in mph oder kmh, zur Überwachung der Batteriekapazität bei Elektrofahrzeugen oder als Warn- und Kontrollleuchten, programmierbare Wartungsintervalle, die Uhrzeit in europäischem oder amerikanischen Format oder Betriebsstunden informieren. Von Bargraph- über Zeiger-Animation bis zur Digitalanzeige oder Geräten mit Fronttasten ist technisch alles möglich.

**Unsere fachliche Kompetenz, langjährige Erfahrung und Kreativität ermöglichen der Nutzfahrzeugbranche technischen Fortschritt und Wettbewerbsvorsprung.**

Unsere Standardgeräte sind dank intelligent ausgelegter Hard- und Software flexibel und kosteneffektiv für jede gewünschte Anwendung anzupassen. Mehrere Werkzeugeinsätze und einige Leiterplattendesigns pro Kombi-Instrumente-Typ erlauben eine schnelle Hardware-Anpassung, der Einsatz verschiedener Mikrocontroller die schnelle kundenspezifische Software-Programmierung. Dadurch lässt sich ein Customized Instrument individuell und dennoch günstig herstellen.

Fontfolien mit Ihrem Design oder Ihrem Firmenlogo? Kein Problem! Wie kaum ein anderer Hersteller verfügen wir über jahrzehntelange Erfahrung in den Bereichen Elektronik, Elektrotechnik und Software-Engineering.

**Als Familienunternehmen mit über 60-jähriger Tradition halten wir an einer wohl einzigartigen Fertigungstiefe fest.**

»Made in Empfingen« steht für Transparenz, Sicherheit, Know-how und Flexibilität – vom ersten Konzept bis zur Serienfertigung. Unsere Mitarbeiterinnen und Mitarbeiter in den Marketing- und Sales-Bereichen, der Entwicklung, Produktion, Qualitätssicherungs- und Logistikabteilungen stehen Ihnen in jeder Auftragsphase zur Seite. Und ein kompetentes Team aus Beratern und Ingenieuren unterstützt Sie bei der Realisierung Ihrer Applikation. Verbunden mit modernsten Produktionsanlagen lassen sich so Top-Leistungen und Top-Qualität erzielen. Dafür spricht das Vertrauen, das uns weltweit führende OEMs seit Jahren als A-Lieferant entgegbringen.

**BAUSER – Erstklassig über den gesamten Workflow**

#### **Beratung**

durch qualifiziertes, erfahrenes und branchenkundiges Consulting-Team

#### **Konzeption**

gemäß sämtlicher vorab definierter Produktanforderungen

#### **Hard- und Software-Anpassungen**

individuell auf Basis vorhandener Software und Gehäuse-Varianten

#### **Entwicklung**

mit Rapid Prototyping, Prototypenbau, Umwelttestreihen, Nullserien

#### **Serienfertigung**

im Sinne von Lean Production, erweitert um Qualitätsmanagement ISO 9001:2008 sowie FMEA-, AOI-, ICT- und SPS-Prüfsysteme

#### **Logistik**

just-in-time und mit eigenem Lager zur Pufferung von Auftragspitzen

Erhältlich in unterschiedlichsten Frontabmessungen, machen BAUSER Kombi-Instrumente das Ablesen der Betriebsparameter besonders komfortabel. Ihre großen, hinterleuchteten Displays sind durch Gehäuse entsprechend Schutzklassen IP67 (frontseitig) sowie IP65 (optional rückseitig) geschützt und hoch schock- und vibrationsfest. Sie verfügen über umfassende Zertifizierungen, Härtetestzulassungen und Umweltprüfungen. Konfigurieren lassen sich sämtliche Kombi- und Anzeige-Instrumente über eine separate Schnittstelle. Künftige Änderungen an der Maschine bzw. Neu-Parametrierung sind per Software-Tool jederzeit möglich. Und über CAN, CANopen, SAE J1939, die sich als Protokolle im Feldeinsatz für Motoren bzw. Electronic Control Units (ECUs) seit langem bewährt haben, ist die Kommunikation im Komplettsystem sichergestellt.

# Steuern



# Kommunizieren

**Wir entwickeln uns ständig weiter – mit Kunden und für Kunden: zum Systemanbieter für die Instrumentierung.**

Jüngstes Beispiel: Kombi- und Anzeigeelemente mit TFT-Farb-Displays.

Unser Ziel: Lösungen, bei denen Mensch, Technik und Prozesse optimal aufeinander abgestimmt sind und reibungslos ineinandergreifen.

Unser Angebot an Displaytechnologien mit unterschiedlich farblicher Hinterleuchtung, wie TN (twisted nematic), ASTN (super twisted nematic), haben wir jetzt um die TFT-Technologie (thin film transistor) erweitert, die eine flexiblere und komfortablere Visualisierung der Betriebsparameter und Warnungen ermöglicht. Die neuen TFT-Farbdisplays sind in den Maßen 3.5", 4.3", 5.0" oder 7.0" und in Auflösungen von 320 x 240, 480 x 272 oder 800 x 480 Pixel erhältlich.

lich und garantieren stechend genaue Bildergebnisse. Zudem kann eine optional integrierte Rückfahrkamera für sicheres Rückwärtsfahren auf dem Display eingeblendet werden.

**Know-how aus einer Hand am Dreh- und Angelpunkt Ihres Fahrzeugs: dem Cockpit.**

Zu unseren Auftraggebern zählen renommierte Hersteller im Bereich Materialhandling und Nutzfahrzeuge. Auch im Automatisierungssektor sowie in der Heizungsbranche beliefern wir seit Jahrzehnten international bekannte OEMs.

Schildern Sie uns einfach Ihre Anforderung oder schicken Sie uns Ihr Pflichtenheft. Wir kümmern uns darum! Mit BAUSER Lösungen gewinnen Sie entscheidend an Vorsprung, denn mit hohem Automatisierungsgrad bis zur Endmontage produzieren wir

einfach effizienter, Produktionsabläufe zu strukturieren, zu organisieren und perfekt aufeinander abzustimmen, zeichnet uns aus. Das reibungslose Zusammenspiel von Distribution, Materialfluss und Logistik garantiert wirtschaftliche Arbeitsabläufe und damit hohe Produktivität bis zur termingerechten Auslieferung.

In Vorbereitung: I/O-Module, mit denen sich die Überwachung und Steuerung von Maschinen- und Fahrzeugfunktionen nochmals erweitern lässt. Via Can-Bus-Schnittstelle und durch PWM-Ausgänge.



CAN | CANopen | SAE J1939

# 813.1

## BAUSER Kombi-Instrument Typ 813.1 – die Toplösung mit viel Übersicht

Das Kombi-Instrument kommuniziert über CAN, CANopen oder SAE J1939 und liefert z. B. Informationen zu:

- Tankinhalt
- Motordrehzahl
- Geschwindigkeit
- Öldruck
- Kühlmitteltemperatur
- Diagnosemeldungen
- etc.

Anzeige von Fehlermeldungen sind möglich.

Mit Eingängen für digitale und analoge Sensoren (Widerstand, Strom, Spannung und Frequenz).

<b>Gehäuse:</b>	Kunststoff PC-ABS, Farbe schwarz Front: Chemisch- und UV beständige Polyester Folie Sichtfenster: Glas reflexarm
<b>LCD-Anzeige:</b>	<b>LCD 1:</b> 26-Segment Bargraph Anzeige für Tankinhalt <b>LCD 2:</b> 31-Segment Bargraph Anzeige für rpm 5 1/2 x 7 Segment für km, km/h, miles, mph, rpm, Betriebsstundenzähler, Servicezeiten <b>LCD 3:</b> 26-Segment Bargraph Anzeige für Kühlmitteltemperatur <b>LCD 4:</b> 6 x7-Segment für Fehlercodes, Uhr, km, km/h, miles, Betriebsstundenzähler, Service optional: 12 stelliges Display für Fehlermeldungen Hintergrundbeleuchtung: grün-gelb
<b>LED-Anzeige:</b>	Max. 19 LEDs, auch bei direkter Sonneneinstrahlung gut lesbar, Zuordnung konfigurierbar
<b>Tasten:</b>	Zwei Tasten zur Menü-Führung
<b>Eingänge:</b>	Max. 18x Digital-Polarität wählbar, 2x Count, 3x Widerstand, CAN-Bus
<b>Betriebsspannung:</b>	8...36 V DC
<b>Stromaufnahme:</b>	Max. 550 mA @ 12 V DC
<b>Umgebungstemperatur:</b>	-40° C...+85° C
<b>Lagertemperatur:</b>	-40° C ...+85° C
<b>Elektrischer Anschluss:</b>	Tyco Super Seal, 26 pol.
<b>Befestigung:</b>	Zwei Metallbügel mit vier Rändelmuttern
<b>Schutzart:</b>	IP67 Front, IP40 Rückseite (optional IP65)
<b>Schwingfestigkeit:</b>	EN 60068-2-64, SAE J1378
<b>Schockfestigkeit:</b>	EN 60068-2-27, EN 60068-2-29, SAE J1378
<b>EMV:</b>	EN 12895, DIN 40839-1, EN 13309
<b>Approbation:</b>	CE
<b>Geräteoptionen:</b>	Kundenspezifische Frontfolien, kundenspezifische LCD-Anzeige, LCD-Anzeige mit Nadelanimation, LCD Hintergrundbeleuchtung blau oder weiß, Gore™ Membrane, Rückseite IP65, Batterie-Restkapazitätsanzeige, Tasten zum Einstellen der Uhr und zur Menü-Führung, Echtzeituhr, Signaltongeber, FET Ausgänge 1,5 A positivschaltend, Relais Ausgänge 3,0 A, Befestigung mit vier Rastfedern (snap-in), UL, cUL Approbation

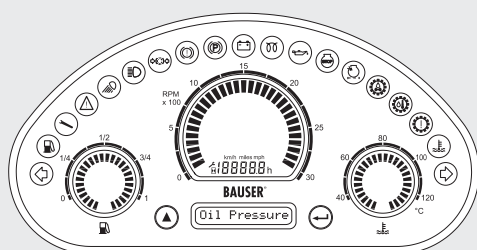

Vollbildanzeige

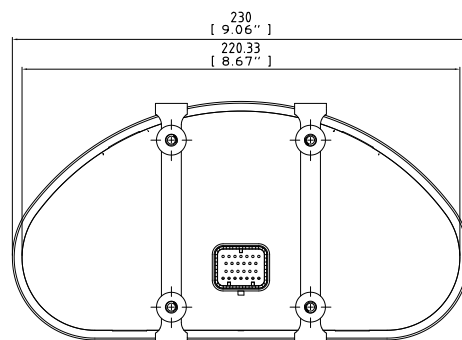
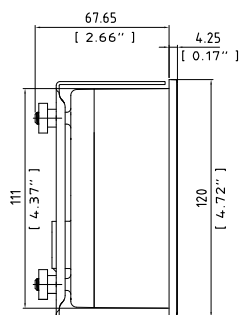

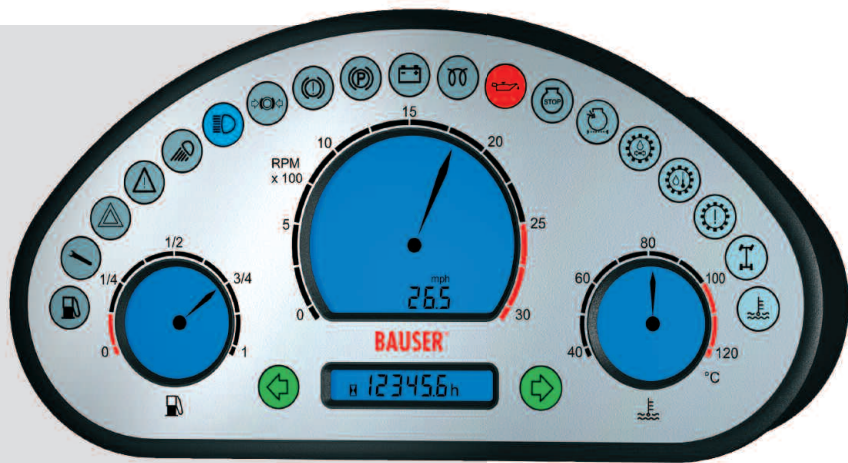

## Digitale und analoge Sensoren

# 813.2

### BAUSER Kombi-Instrument Typ 813.2 – die intelligente Lösung für digitale und analoge Sensoren

Profitieren Sie von individuellsten Geräteoptionen. Unser kompetentes Team unterstützt Sie bei der Realisierung Ihrer Applikation.

Mit einem Höchstmaß an Flexibilität und jahrzehntelanger Erfahrung in den Bereichen Elektronik, Elektrotechnik, Soft- und Hardware-Engineering setzen wir Ihre Vorstellungen kostengünstig um.

Professionell – von der Projektierung und Entwicklung bis zur Produktion. Nach hohen Qualitätsstandards, bestätigt durch viele Kunden-Audits, und garantiert »just-in-time«.

<b>Gehäuse:</b>	Kunststoff PC-ABS, Farbe schwarz Front: Chemisch- und UV beständige Polyester Folie Sichtfenster: Glas reflexarm
<b>LCD-Anzeige:</b>	<b>LCD 1:</b> 23-Segment Zeiger für Tankinhalt <b>LCD 2:</b> 33-Segment Zeiger für rpm 5 1/2 x 7 Segment für km, km/h, miles, mph, rpm, Betriebsstundenzähler, Servicezeiten <b>LCD 3:</b> 23-Segment Zeiger für Kühlwassertemperatur <b>LCD 4:</b> 6x7 Segment für Uhr, km, km/h, miles, mph Betriebsstundenzähler, Servicezeiten Hintergrundbeleuchtung: grün-gelb
<b>LED-Anzeige:</b>	Max. 21 LEDs, auch bei direkter Sonneneinstrahlung gut lesbar, Zuordnung konfigurierbar
<b>Eingänge:</b>	Max. 20x Digital-Polarität wählbar, 2x Count, 3x Widerstand
<b>Betriebsspannung:</b>	8...36 V DC
<b>Stromaufnahme:</b>	Max. 550 mA @12 V DC
<b>Umgebungstemperatur:</b>	-40° C...+85° C
<b>Lagertemperatur:</b>	-40° C ...+85° C
<b>Elektrischer Anschluss:</b>	Tyco Super Seal, 26 pol.
<b>Befestigung:</b>	Zwei Metallbügel mit vier Rändelmuttern
<b>Schutzart:</b>	IP67 Front, IP40 Rückseite (optional IP65)
<b>Schwingfestigkeit:</b>	EN 60068-2-64, SAE J1378
<b>Schockfestigkeit:</b>	EN 60068-2-27, EN 60068-2-29, SAE J1378
<b>EMV:</b>	EN 12895, DIN 40839-1, EN 13309
<b>Approbation:</b>	<b>CE</b>
<b>Geräteoptionen:</b>	Kundenspezifische Frontfolien, kundenspezifische LCD-Anzeige, LCD-Anzeige mit Bargraph, LCD Hintergrundbeleuchtung blau oder weiß, Gore™ Membrane, Rückseite IP65, Echtzeituhr, Batterie-Restkapazitätsanzeige, Tasten zum Einstellen der Uhr und zur Menü-Führung, Signaltongebler, FET Ausgänge 1,5 A positivschaltend, Relais Ausgänge 3,0 A, Befestigung mit vier Rastfedern (snap-in), UL, cUL Approbation

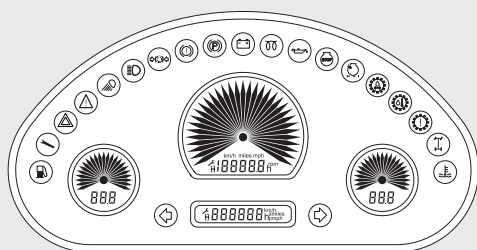

Vollbildanzeige

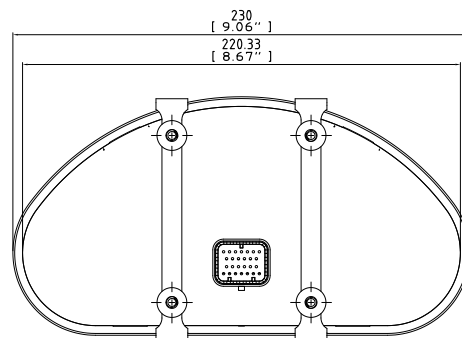
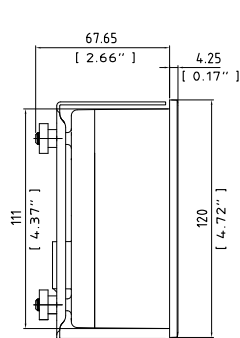



**CAN | CANopen | SAE J1939**  
**Digitale und analoge Sensoren**

# 814

**BAUSER Kombi-Instrument**  
**Typ 814 – Fahrzeugfunktionen**  
**mit besonderer Note visualisiert**

Eine Kombi-Anzeige in attraktivem Design, bestehend aus einem Dot-Matrix-Display und zwei TN-Displays mit Bargraph-Anzeige.

Die beiden Tasten sind hintergrundbeleuchtet und dienen zum Einstellen der Uhr sowie zur Menüführung.

19 LEDs mit diversen Icons sind so ausgelegt, dass sie eine gute Ablesbarkeit auch bei direkter Sonneneinstrahlung ermöglichen.

Für unterschiedlichste Applikationen steht eine Vielzahl an Geräteoptionen offen.

<b>Gehäuse:</b>	Material: PC-ABS Kunststoff Front: Chemisch- und UV beständige Polyester-Folie Sichtfenster: Glas reflexarm
<b>Display:</b>	1 x Dot-Matrix Display, 160 x 128 Dots, ASTN-Technologie 2 x 26 Segment Bargraph, TN-Technologie Hintergrundbeleuchtung: weiß
<b>LED-Anzeige:</b>	Max. 19 LEDs auch bei direkter Sonneneinstrahlung gut erkennbar
<b>Tasten:</b>	2 Tasten mit Hintergrundbeleuchtung
<b>Elektrische Schnittstellen:</b>	16 x digitale Eingänge 3 x analoge Eingänge (R, I, U) 2 x Count-Eingänge (Geschwindigkeit, rpm) 1 x CAN ISO 11898
<b>Betriebsspannung:</b>	8 ... 36 V DC
<b>Umgebungstemperatur:</b>	-20° C ...+85° C
<b>Lagertemperatur:</b>	-40° C ...+85° C
<b>Elektrischer Anschluss:</b>	Tyco Super Seal, 26 pol.
<b>Befestigung:</b>	Metallbügel mit Rändelmuttern
<b>Schutzart:</b>	IP67 Front, IP40 (optional IP65) Rückseite nach EN 60529
<b>Schwingfestigkeit:</b>	EN 60068-2-64
<b>Schockfestigkeit:</b>	EN 60068-2-27, EN 60068-2-29
<b>EMV:</b>	EN 12895, EN 13309, DIN 40839-1
<b>Approbation:</b>	<b>CE</b>
<b>Optionen:</b>	Hintergrundbeleuchtung blau Zweite CAN ISO 11898 Schnittstelle CANopen und/oder SAE J1939 Software Interface Echtzeituhr Goretex™ Membrane, Rückseite IP65 Signalgeber Digitale Ausgänge (high side switch) Befestigung mit Rastfedern Elektrischer Anschluss 34 pol. Kundenspezifische Frontfolie

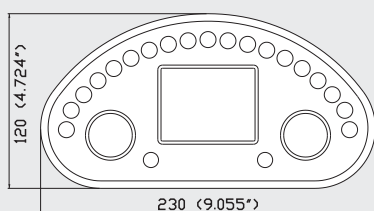

Front

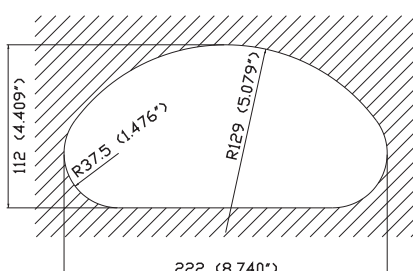





**TFT Farb-Display  
3.5" | 320 x 240 Pixel**

# 909.2

### BAUSER Anzeige-Instrument mit TFT Farb-Display-Technologie und vielen Extras

Perfekte Visualisierung: 3.5" Display, 320 x 240 Pixel, 4 Tasten, 4 LEDs, digitale und analoge Eingänge, sowie eine CAN-Schnittstelle mit CANopen- oder SAE J1939 Protokoll, gepufferte RTC für Datum und Uhrzeit, weitere Klartextanzeigen, wie z. B.: Fehlercodes, Diagnosedaten, usw.

Lassen Sie uns Ihre Applikation zukommen, wir bieten Ihnen die passende Lösung dazu!

Weitere Varianten auf den Seiten 16 bis 21.

<b>Gehäuse:</b>	Material: PC-ABS Kunststoff Front: Chemisch- und UV beständige Polyester-Folie Sichtfenster: Glas reflexarm
<b>Display:</b>	3,5" TFT, 320 x 240 Pixel, transmissive Technologie
<b>LED-Anzeige:</b>	4 LEDs, auch bei direkter Sonneneinstrahlung gut erkennbar
<b>Tasten:</b>	4 Fronttasten mit guter taktiler Rückmeldung
<b>Elektrische Schnittstellen:</b>	16 x digitale Eingänge 3 x analoge Eingänge (R, I, U) 2 x Count-Eingänge (Geschwindigkeit, rpm) 1 x CAN Schnittstelle
<b>Protokolle:</b>	CANopen oder SAE J1939
<b>Uhrzeit und Datum:</b>	RTC gepuffert
<b>Betriebsspannung:</b>	8 ... 36 V DC
<b>Umgebungstemperatur:</b>	-30° C ... +85° C
<b>Lagertemperatur:</b>	-40° C ... +85° C
<b>Elektrischer Anschluss:</b>	Tyco Super Seal, 26 pol.
<b>Befestigung:</b>	Metallbügel mit Rändelmuttern
<b>Schutzart:</b>	IP67 Front, IP40 Rückseite (optional IP65)
<b>Schwingfestigkeit:</b>	EN 60068-2-64
<b>Schockfestigkeit:</b>	EN 60068-2-27, EN 60068-2-29
<b>EMV:</b>	EN 12895, EN 13309, DIN 40839-1
<b>Approbation:</b>	<b>CE</b>
<b>Optionen:</b>	Gore™ Membrane, Rückseite IP 65 Zweite CAN ISO 11898 Schnittstelle Signalgeber FET-Ausgänge je 1,5 A positiv schaltend Befestigung mit vier Rastfedern (snap-in, anstelle Metallbügel) Kundenspezifische Frontfolie

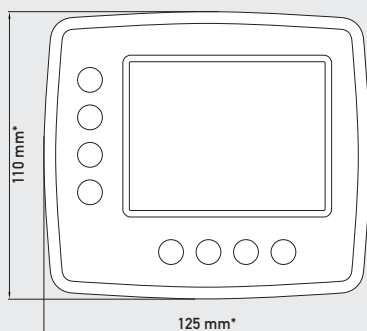

\*vorläufige Daten



**BAUSER Kombi-Instrument  
Typ 807 – komfortabel, flexibel,  
wirtschaftlich**

Großzügiges Rundbogen- und rechteckiges LC-Display mit maximal 16 LEDs sowie optional 2 Tasten im 100 mm-Standard-Durchmesser-Gehäuse. Zu befestigen mit einem Metallbügel und zwei Rändelmuttern.

Die 21 Display-Segmente als Vollbildanzeige oder geteilt in zwei Bargraph-Hälften und die digitale 6-stellige 7-Segment-Anzeige für weitere Wertangaben machen verschiedenste Arten der Visualisierung möglich.

Somit können z. B. Tankinhalt und Temperatur separat und gleich darunter im Display Betriebsstunden, Servicewerte oder über den zusätzlichen Bargraph die Batteriespannung angezeigt werden.

**CAN | CANopen | SAE J1939  
Digitale und analoge Sensoren**

# 807

<b>Gehäuse:</b>	Kunststoff PC-ABS blend, Farbe schwarz Front: Chemisch- und UV beständige Polyester Folie Sichtfenster: Polycarbonat Glas
<b>LCD-Anzeige:</b>	2x10 Segment Bargraph für Temperatur und Tank 1x12 Segment Bargraph für Spannung 6x7 Segment Anzeige für folgende Funktionen: 1. Servicezeiten (max. 9999 h), 2. Betriebsstundenzähler (max. 99999,9 h), 3. Geschwindigkeit [km/h] / [mph], 4. Strecke [km] / [miles], 5. Umdrehung [rpm], 6. Temperatur [° C] / [° F], 7. Fehlercodes 4x7 Segment Anzeige für die Uhr Hintergrundbeleuchtung: grün-gelb
<b>LED-Anzeige:</b>	Max. 16 LEDs, Zuordnung konfigurierbar
<b>Eingänge:</b>	Max. 16x Digital-Polarität wählbar, 2x Count, 3x Widerstand
<b>Betriebsspannung:</b>	8...36 V DC
<b>Stromaufnahme:</b>	Max. 350 mA @ 12 V DC
<b>Umgebungstemperatur:</b>	-40° C...+85° C
<b>Lagertemperatur:</b>	-40° C...+85° C
<b>Elektrischer Anschluss:</b>	Tyco Super Seal, 26 pol.
<b>Befestigung:</b>	Metallbügel mit zwei Rändelmuttern
<b>Schutzart:</b>	IP67 Front, IP40 Rückseite (optional IP 65)
<b>Schwingfestigkeit:</b>	EN 60068-2-64, SAE J1378
<b>Schockfestigkeit:</b>	EN 60068-2-27, EN 60068-2-29, SAE J1378
<b>EMV:</b>	EN 12895, DIN 40839-1, EN 13309
<b>Approbation:</b>	<b>CE</b>
<b>Geräteoptionen:</b>	Kundenspezifisches Frontfoliendesign Kundenspezifische LCD-Anzeige LCD Hintergrundbeleuchtung blau oder weiß Sichtfenster mit Antikratzbeschichtung Gore™ Membrane, Rückseite IP65 Steckverbinder: Molex Minifit Jr., AMP-Tyco Mini-Universal-Mate-N-Lok Uhr Tasten zum Einstellen der Uhr und zur Menü-Führung Signaltongeber FET Ausgänge 1,5 A – positiv schaltend Relais Ausgänge 3,0 A CAN, CANopen oder SAE J1939 Protokoll Befestigung mit 4 Spannklammern (snap-in) – Einbautiefe 56,5 mm UL, cUL Approbation Batterie-Restkapazitätsanzeige

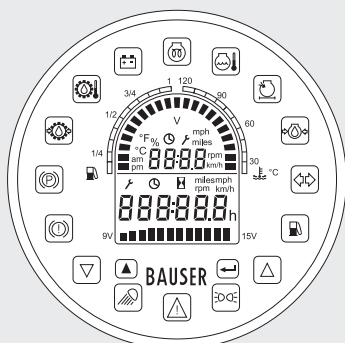

Vollbildanzeige

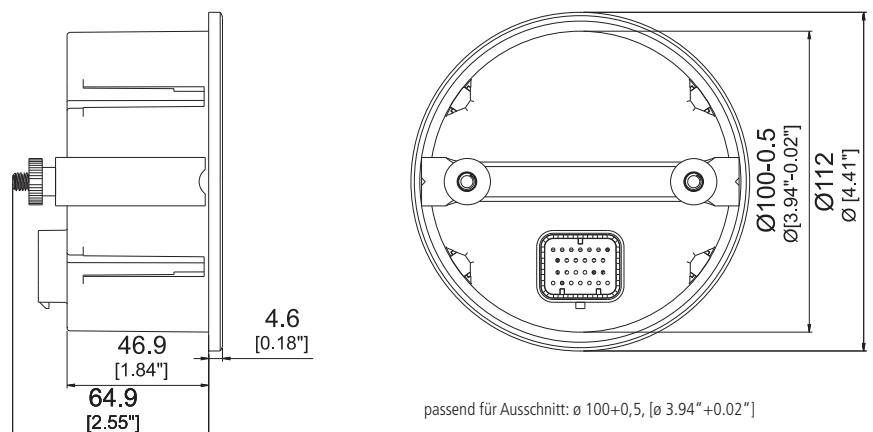



## Grafik-Display

# 819

### BAUSER Kombi-Instrument Typ 819 – Visualisieren, Kommunizieren und Steuern über Grafik-Displays

Rundinstrument mit einem Dot-Matrix-Display, 160 x 128 Dots, 4 Tasten und 13 LEDs.

Bildet Fahrzeugfunktionen in hervorragender Weise ab und ist wie alle BAUSER Kombi-Instrumente für den rauen Einsatzbereich konzipiert.

Genau das, was unsere langjährigen OEM-Kunden in der Nutzfahrzeugbranche schätzen.

Weiterer Pluspunkt: Aus einer Standardlösung in Hard- und Software lässt sich schnell und zu vernünftigen Preisen ein Customized Instrument realisieren.

<b>Gehäuse:</b>	Material: PC-ABS Kunststoff Front: Chemisch- und UV beständige Polyester-Folie Sichtfenster: Glas reflexarm
<b>Display:</b>	1 x Dot-Matrix Display, 160 x 128 Dots, ASTN-Technologie Hintergrundbeleuchtung: weiß
<b>LED-Anzeige:</b>	Max. 13 LEDs auch bei direkter Sonneneinstrahlung gut erkennbar
<b>Tasten:</b>	2 Tasten mit Hintergrundbeleuchtung
<b>Elektrische Schnittstellen:</b>	16 x digitale Eingänge 3 x analoge Eingänge (R, I, U) 2 x Count-Eingänge (Geschwindigkeit, rpm) 1 x CAN ISO 11898
<b>Betriebsspannung:</b>	8 ... 36 V DC
<b>Umgebungstemperatur:</b>	-20° C ... +85° C
<b>Lagertemperatur:</b>	-40° C ... +85° C
<b>Elektrischer Anschluss:</b>	Tyco Super Seal, 26 pol.
<b>Befestigung:</b>	Metallbügel mit Rändelmuttern
<b>Schutzart:</b>	IP67 Front, IP40 (optional IP65) Rückseite nach EN 60529
<b>Schwingfestigkeit:</b>	EN 60068-2-64
<b>Schockfestigkeit:</b>	EN 60068-2-27, EN 60068-2-29
<b>EMV:</b>	EN 12895, EN 13309, DIN 40839-1
<b>Approbation:</b>	<b>CE</b>
<b>Optionen:</b>	Hintergrundbeleuchtung blau Zweite CAN ISO 11898 Schnittstelle CANOpen und/oder SAE J1939 Software Interface Echtzeituhr Goretex™ Membrane, Rückseite IP65 Signalgeber Digitale Ausgänge (high side switch) Kundenspezifische Frontfolie

Ø115.7 (4.555")

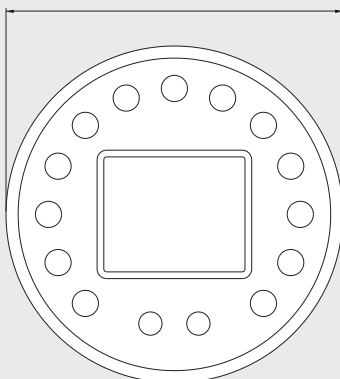

Front

Ø100 (3.937")

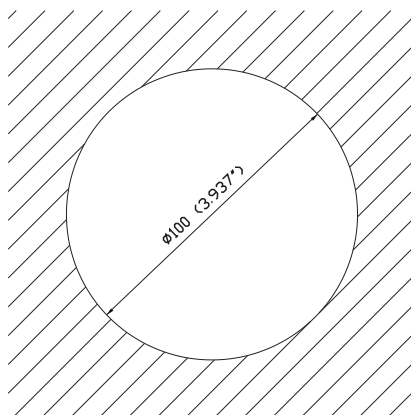



## CAN | CANopen | SAE J1939 Digitale und analoge Sensoren

# 809

### BAUSER Kombi-Instrument Typ 809 – unkonventionell, innovativ, sicher

Ideal für mittlere und größere Baumaschinen, Gabelstapler und andere Nutzfahrzeuge, sowie Land- und Forstmaschinen.

Mit 2 Halbmond-Displays und einem großen Runddisplay – großzügig hinterleuchtet und je nach Anforderungsprofil mit Nadelanimation oder Bargraph ausgestattet.

Bis zu 15 Fahrzeugfunktionen und Zustandsinformationen lassen sich aufgrund leuchtkräftiger LEDs noch unter direktem Sonneneinfall hervorragend ablesen.

Besondere Pluspunkte: Die Quittierung von Servicewerten per Fronttasten und hoher frontseitiger IP-Schutz, dem selbst Hochdruckreinigung nichts ausmacht.

<b>Gehäuse:</b>	Kunststoff PC-ABS blend, Farbe schwarz Front: Chemisch- und UV beständige Polyester Folie Sichtfenster: Polycarbonat Glas
<b>LCD-Anzeige:</b>	2x17 Segment Zeiger für Temperatur, Batteriespannung (alternativ Bargraph) 1x24 Segment Bargraph für Tank (alternativ Zeiger) 6x7 Segment Anzeige für folgende Funktionen: 1. Geschwindigkeit [km/h] / [mph], 2. Servicezeiten (max. 9999 h), 3. Betriebsstundenzähler (max. 99999,9 h), 4. Uhr, 5. Volt, 6. Umdrehung [rpm], 7. Temperatur [° C] / [° F], 8. Fehlercodes 4x7 Segment Anzeige für die Uhr  Hintergrundbeleuchtung: grün-gelb
<b>LED-Anzeige:</b>	Max. 15 LEDs, Zuordnung konfigurierbar
<b>Eingänge:</b>	Max. 16x Digital-Polarität wählbar, 2x Count, 3x Widerstand
<b>Betriebsspannung:</b>	8...36 V DC
<b>Stromaufnahme:</b>	Max. 450 mA @ 12 V DC
<b>Umgebungstemperatur:</b>	-40° C...+85° C
<b>Lagertemperatur:</b>	-40° C...+85° C
<b>Elektrischer Anschluss:</b>	Tyco Super Seal, 26 pol.
<b>Befestigung:</b>	Zwei Metallbügel mit vier Rändelmuttern
<b>Schutzart:</b>	IP67 Front, IP40 Rückseite (optional IP65)
<b>Schwingfestigkeit:</b>	EN 60068-2-64, SAE J1378
<b>Schockfestigkeit:</b>	EN 60068-2-27, EN 60068-2-29, SAE J1378
<b>EMV:</b>	EN 12895, DIN 40839-1, EN 13309
<b>Approbation:</b>	<b>CE</b>
<b>Geräteoptionen:</b>	Kundenspezifisches Frontfoliendesign Kundenspezifische LCD-Anzeige LCD Hintergrundbeleuchtung blau oder weiß Gore™ Membrane, Rückseite IP65 Steckverbinder: Molex Minifit Jr., AMP-Tyco Mini-Universal-Mate-N-Lok Uhr Tasten zum Einstellen der Uhr und zur Menü-Führung Signaltongeber FET Ausgänge 1,5 A – positiv schaltend Relais Ausgänge 3,0 A CAN, CANopen oder SAE J1939 Protokoll Befestigung mit 6 Spannklammern (snap-in) – Einbautiefe 57,2 mm UL, cUL Approbation Batterie-Restkapazitätsanzeige

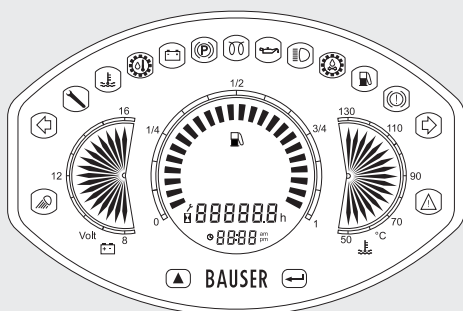

Vollbildanzeige

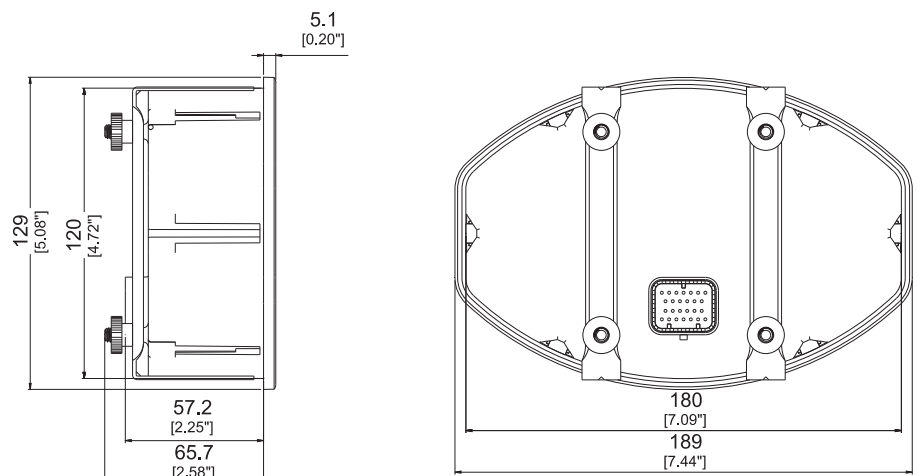



## CAN | CANopen | SAE J1939 Digitale und analoge Sensoren

# 808

### BAUSER Anzeige-Instrument Typ 808 – formschön, funktional, durchdacht

Attraktiver Look sowie nie dagewesene Anzeigefähigkeit in zwei Einbaumaßen. Charakteristisch: das großzügige, optional hinterleuchtete Rundbogen-LC-Display.

Je nach Belieben können Sie die 21 Segmente des Bargraphs für eine Anzeige verwenden oder diesen wieder teilen und 2 Funktionen darstellen.

Ebenso gibt es im Display eine 6-stellige 7-Segment-Anzeige für Betriebsstunden, Servicezeiten oder die Uhrzeit. Hinzu kommen maximal 10 farbige Signalleuchten, die bei Störungen- und Grenzwertfällen warnen.

Auf Wunsch lassen sich zudem ein akustisches Signal zur Alarminformation sowie 2 optionale Fronttasten integrieren.

<b>Gehäuse:</b>	Kunststoff PC-ABS blend, Farbe schwarz Front: Chemisch- und UV beständige Polyester Folie Sichtfenster: Polycarbonat Glas
<b>LCD-Anzeige:</b>	2x10 Segment Bargraph für Temperatur und Tank 6x7 Segment Anzeige für folgende Funktionen: 1. Geschwindigkeit [km/h] / [mph], 2. Servicezeiten (max. 9999 h), 3. Betriebsstundenzähler (max. 99999,9 h), 4. Uhr, 5. Volt, 6. Umdrehung [rpm], 7. Temperatur [° C] / [° F], 8. Fehlercodes  Hintergrundbeleuchtung: grün-gelb
<b>LED-Anzeige:</b>	Max. 10 LEDs, Zuordnung konfigurierbar
<b>Eingänge:</b>	Max. 10x Digital-Polarität wählbar, 1x Count, 2x Widerstand
<b>Betriebsspannung:</b>	8...36 V DC
<b>Stromaufnahme:</b>	Max. 230 mA @ 12 V DC
<b>Umgebungstemperatur:</b>	-40° C...+85° C
<b>Lagertemperatur:</b>	-40° C...+85° C
<b>Elektrischer Anschluss:</b>	AMP-Tyco Mini-Universal-Mate-N-Lok splash proof sealed 10 pol. und 8 pol.
<b>Befestigung:</b>	Metallbügel mit zwei Rändelmuttern
<b>Schutzart:</b>	IP67 Front, IP40 Rückseite (optional IP65)
<b>Schwingfestigkeit:</b>	EN 60068-2-64, SAE J1378
<b>Schockfestigkeit:</b>	EN 60068-2-27, EN 60068-2-29, SAE J1378
<b>EMV:</b>	EN 12895, DIN 40839-1, EN 13309
<b>Approbation:</b>	<b>CE</b>
<b>Geräteoptionen:</b>	Kundenspezifisches Frontfoliendesign Kundenspezifische LCD-Anzeige LCD Hintergrundbeleuchtung blau oder weiß Gore™ Membrane, Rückseite IP65 Steckverbinder: Molex Mini Fit Jr. Uhr Tasten zum Einstellen der Uhr und zur Menü-Führung Signaltongeber FET Ausgang – negativ schaltend CAN, CANopen oder SAE J1939 Protokoll Befestigung mit 4 Spannklemmen (snap-in) – Einbautiefe 46,9 mm Sonnenblende für eine bessere Ablesbarkeit UL, cUL Approbation Einbaumaß: 45,0 mm x 92,0 mm [1.78 inch x 3.62 inch] Batterie-Restkapazitätsanzeige

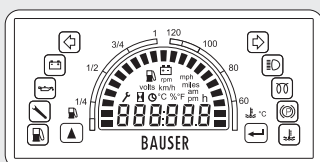

Vollbildanzeige

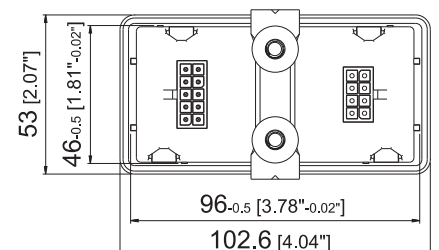
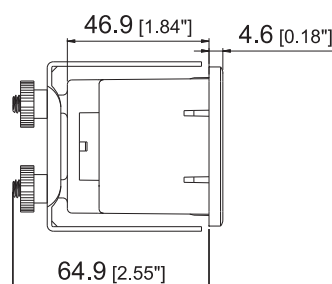

passend für Ausschnitt: 46+0,5 x 96+0,5, [1.81\"+0.02\" x 3.78\"+0.02\"]  
Geräteoption: 45+0,5 x 92+0,5 mm, [1.78\"+0.02\" x 3.62\"+0.02\"]

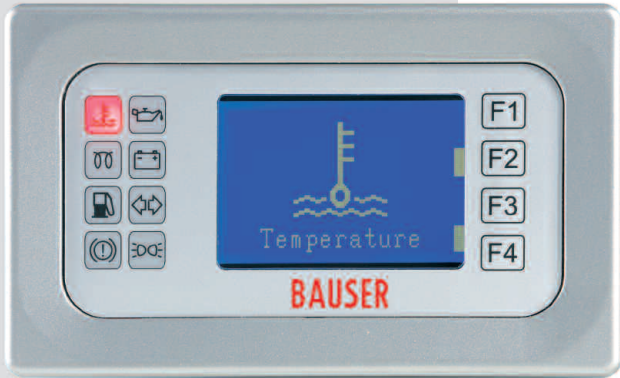

## Digitale und analoge Sensoren CAN | CANopen | SAE J1939 Grafik-Display

# 811

### BAUSER Anzeige-Instrument Typ 811 – durchstarten mit CANopen und SAE J1939

Robustes, grafisches Display mit CAN-Technologie für mobile und stationäre-Maschinen und Nutzfahrzeuge im Outdoor-Bereich.

Anzeigen in alphanumerischer und grafischer Form sowie über 8 LEDs. Mit 4 Tasten zur Eingabe und Menüführung.

Überwacht und visualisiert Motordaten über CAN, CANopen, SAE J1939, z. B.:

- Geschwindigkeit
- Drehzahl
- Tankinhalt
- Öldruck
- Wasser-/Getriebetemperatur
- Betriebs- und Servicezeiten
- Fehler- und Störungsmeldungen als Klartextanzeige

#### Einsatzbereiche:

Baumaschinen  
Forst- und Landwirtschaftliche Maschinen  
Gabelstapler und Transportgeräte  
Generatoren  
Kompressoren

#### Technische Daten:

CAN-, CANopen-, SAE J1939 Protokoll  
Dot-Matrix-Display, 128 x 64 Dots, FSTN-Technologie, gelb-grüne Hinterleuchtung  
High-Brightness Signalleuchten  
LEDs und Display auch bei direkter Sonneneinstrahlung gut lesbar  
Helligkeit und Kontrast einstellbar  
Tasten zur Eingabe und Menüführung  
Temperaturbereich -30° C...+70° C  
Spannungsbereich 9...32 V DC  
Schock- und vibrationsfest  
Chemisch-, UV- und salznebelbeständiges Kunststoff-Gehäuse  
Antikratzfester Anzeigebereich  
Schutzart IP67 – frontseitig  
Frontabmessungen: 147 x 87 mm

#### Optionen:

Kundenspezifisches Frontfolien Design  
Grafik-Display blau  
Kundenspezifische OEM Software  
Echtzeituhr  
Zusätzliche Digitale Eingänge  
Relais Ausgänge  
Transistor Ausgang  
Signalgeber



### BAUSER Anzeige-Instrument Typ 806 – klein, clever, kompakt und übersichtlich

Wenig Platz im Armaturenbrett? Das Gehäuse der Rundum-Lösung hat nur 52 mm Durchmesser, ist jedoch mit maximal 3 LEDs und einem hinterleuchteten LCD bestückt!

Dessen 6-stellige Anzeige liefert z. B. Betriebsstunden- und Servicewerte, während sich der Bargraph mit 10 Segmenten flexibel für Informationen, wie Batterieladezustand, Tankinhalt oder Fahrzeugtemperatur, auslegen lässt.

Optional sind 2 Tasten integrierbar. 3 Signalleuchten alarmieren zuverlässig über Störungen und Grenzwerte, so dass im Notfall sogar Hubfunktionen per Ausgang unterbrochen werden können.

CAN | CANopen | SAE J1939  
Digitale und analoge Sensoren

# 806

<b>Gehäuse:</b>	Kunststoff PC-ABS blend, Farbe schwarz Front: Chemisch- und UV beständige Polyester Folie Sichtfenster: Polycarbonat Glas
<b>LCD-Anzeige:</b>	1x10 Segment Bargraph für Batterieladezustand 6x7 Segment Anzeige für folgende Funktionen: 1. Betriebsstundenzähler (max. 99999,9 h), 2. Servicezeiten (max. 9999 h), 3. Batterieladezustand [%], 4. Fehlercodes Hintergrundbeleuchtung: gelb/grün
<b>LED-Anzeige:</b>	Max. 3 LEDs
<b>Eingänge:</b>	CAN Bus
<b>Betriebsspannung:</b>	8...28 V DC
<b>Stromaufnahme:</b>	Max. 80 mA @ 12 V DC
<b>Umgebungstemperatur:</b>	-40° C...+80° C
<b>Lagertemperatur:</b>	-40° C...+80° C
<b>Elektrischer Anschluss:</b>	AMP-Tyco Mini-Universal-Mate-N-Lok splash proof sealed, 6 pol.
<b>Befestigung:</b>	Metallbügel mit zwei Rändelmuttern
<b>Schutzart:</b>	IP65 Front, IP40 Rückseite (optional IP65)
<b>Schwingfestigkeit:</b>	EN 60068-2-64, SAE J1378
<b>Schockfestigkeit:</b>	EN 60068-2-27, EN 60068-2-29, SAE J1378
<b>EMV:</b>	EN 12895, DIN 40839-1, EN 13309
<b>Approbation:</b>	CE
<b>Geräteoptionen:</b>	Kundenspezifisches Frontfoliendesign Ohne Frontfolie, dafür Glas- oder Kunststoff-Abdeckung mit Frontring Eine- oder keine LED Kundenspezifische LCD-Anzeige Steckverbinder: Molex Mini Fit Jr. Tasten zur Menü-Führung Signaltongeber FET Ausgang 1,5 A – negativ schaltend CANopen oder SAE J1939 Protokoll UL, cUL Approbation Digitale und analoge Eingänge Batterie-Restkapazitätsanzeige

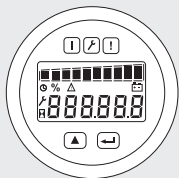

Vollbildanzeige

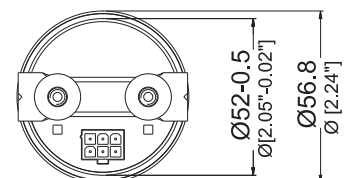
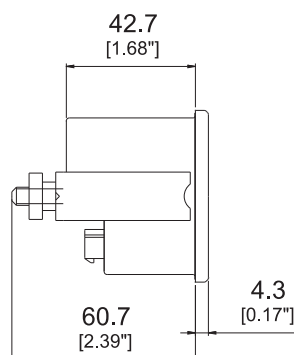

passend für Ausschnitt:  $\varnothing 52+0,5, [\varnothing 2.05\"/>$



**TFT Farb-Display**  
4.3" | 480 x 272 Pixel

# 815.1

### BAUSER Kombi-Instrument Typ 815.1 – Farbe ins Display durch TFT-Technologie

Das Instrument hat ein Display von 4.3" und verfügt über eine Auflösung von 480 x 272 Pixel (weitere Varianten auf den Seiten 9, 17 bis 21).

Diverse digitale und analoge Eingänge, sowie CAN-, CANopen-, SAE J1939-Schnittstellen ermöglichen individuellste Applikationen.

Die kompakte Lösung mit Tag- und Nacht-Umschaltung, 21 LEDs und zwei beleuchteten Tasten, ist selbst für den Nachtbetrieb tauglich.

<b>Gehäuse:</b>	Material: PC-ABS Kunststoff Goretex™ Membrane für Druckausgleich Front: Chemisch- und UV beständige Polyester-Folie Sichtfenster: Glas reflexarm
<b>Display:</b>	4,3" TFT, 480 x 272 Pixel
<b>LED-Anzeige:</b>	Max. 21 LEDs, alternativ mit Ausleuchtung der Icon-Felder, auch bei direkter Sonneneinstrahlung gut erkennbar
<b>Tasten:</b>	2 Tasten mit Hintergrundbeleuchtung
<b>Elektrische Schnittstellen:</b>	16 x digitale Eingänge 3 x analoge Eingänge (R, I, U) 2 x Count-Eingänge (Geschwindigkeit, rpm) 1 x CAN ISO 11898
<b>Betriebsspannung:</b>	8 ... 36 V DC
<b>Umgebungstemperatur:</b>	-30° C ... +70° C
<b>Lagertemperatur:</b>	-30° C ... +80° C
<b>Elektrischer Anschluss:</b>	Tyco Super Seal, 26 pol.
<b>Befestigung:</b>	Metallbügel mit Rändelmuttern
<b>Schutzart:</b>	IP67 Front, IP65 Rückseite nach EN 60529
<b>Schwingfestigkeit:</b>	EN 60068-2-64
<b>Schockfestigkeit:</b>	EN 60068-2-27, EN 60068-2-29
<b>EMV:</b>	EN 12895, EN 13309, DIN 40839-1
<b>Approbation:</b>	<b>CE</b>
<b>Optionen:</b>	Video Eingang für Kamera PAL, 1Vss, 75 Ohm Zweite CAN ISO 11898 Schnittstelle CANopen, SAE J1939 Software Interface Echtzeituhr Signalgeber Digitale Ausgänge (high side switch) Befestigung mit Rastfedern Elektrischer Anschluss 34 pol. Kundenspezifische Frontfolie

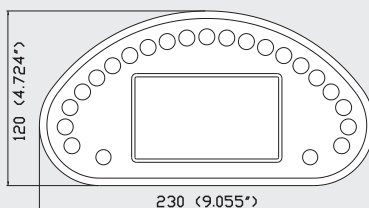

Front

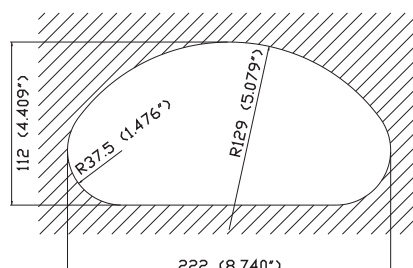





**CAN | CANopen | SAE J1939**  
**Digitale und analoge Sensoren**

# 840.3

**BAUSER Kombi-Instrument  
in Maxi-Gehäuse Typ 840.3 –  
»Black is beautiful«-Design**

Schwarze Gehäusefarbe, klar strukturierte Anzeigeneinheit und ein 5.0" TFT-Display mit einer Auflösung von 800 x 480 Pixel – wohl eine der schönsten Arten, Fahrzeugdaten in Farbe zu präsentieren.

Die 28 LEDs sind auch bei direkter Sonneneinstrahlung gut erkennbar. Und mit den zwei beleuchteten Tasten können Sie die Uhrzeit einstellen oder zusätzliche Daten abfragen.

Zu schön, um im harten Alltag von Nutzfahrzeugen zu bestehen? Weltweite Referenzen unserer langjährigen OEM-Kunden beweisen Ihnen das Gegenteil.

<b>Gehäuse:</b>	Material: PC-ABS Kunststoff Goretex™ Membrane für Druckausgleich Front: Chemisch- und UV beständige Polyester-Folie Sichtfenster: Glas reflexarm
<b>Display:</b>	5,0" TFT, 800 x 480 Pixel
<b>LED-Anzeige:</b>	Max. 28 LEDs, alternativ mit Ausleuchtung der Icon-Felder, auch bei direkter Sonneneinstrahlung gut erkennbar
<b>Tasten:</b>	2 Tasten mit Hintergrundbeleuchtung
<b>Elektrische Schnittstellen:</b>	16 x digitale Eingänge 3 x analoge Eingänge (R, I, U) 2 x Count-Eingänge (Geschwindigkeit, rpm) 1 x CAN ISO 11898
<b>Betriebsspannung:</b>	8 ... 36 V DC
<b>Umgebungstemperatur:</b>	-30° C ... +70° C
<b>Lagertemperatur:</b>	-30° C ... +80° C
<b>Elektrischer Anschluss:</b>	Tyco Super Seal, 26 pol.
<b>Befestigung:</b>	Metallbügel mit Rändelmuttern
<b>Schutzart:</b>	IP67 Front, IP65 Rückseite nach EN 60529
<b>Schwingfestigkeit:</b>	EN 60068-2-64
<b>Schockfestigkeit:</b>	EN 60068-2-27, EN 60068-2-29
<b>EMV:</b>	EN 12895, EN 13309, DIN 40839-1
<b>Approbation:</b>	<b>CE</b>
<b>Optionen:</b>	Video Eingang für Kamera PAL, 1Vss, 75 Ohm Zweite CAN ISO 11898 Schnittstelle CANopen und/oder SAE J1939 Software Interface Echtzeituhr Signalgeber Digitale Ausgänge (high side switch) Befestigung mit Rastfedern Elektrischer Anschluss 34 pol./44pol. Kundenspezifische Frontfolie

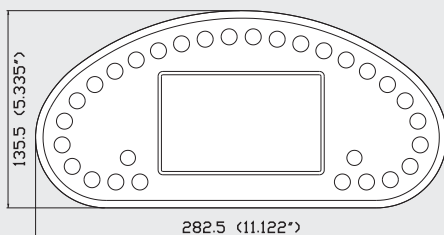

Front

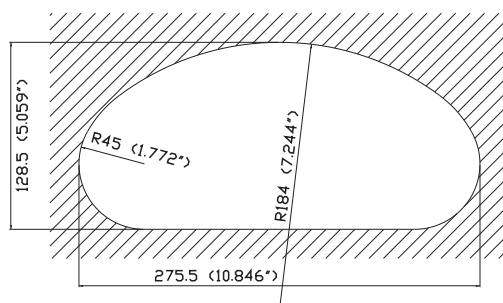



Visualisierung über drei  
TFT- und TN-Displays

# 841.1

## BAUSER Kombi-Instrument in Maxi-Gehäuse Typ 841.1 – TFT- und TN-Displays

1 TFT-Display für rpm/km-, Uhrzeit- und km-Angaben, 2 TN-Displays für Tank- und Temperaturbereiche – nur ein Visualisierungskonzept aus einer Vielzahl von Hard- und Software-Varianten die bezeichnend für BAUSER ist.

Entsprechend groß: unsere Auswahl an Gehäusegrößen, technischen Lösungen, Designvorschlägen und Preisklassen.

Fragen Sie uns. BAUSER als Komplettanbieter für die Visualisierung von Fahrzeugdaten hat auch für Ihre Anwendung das maßgeschneiderte Produkt.

<b>Gehäuse:</b>	Material: PC-ABS Kunststoff Goretex™ Membrane für Druckausgleich Front: Chemisch- und UV beständige Polyester-Folie Sichtfenster: Glas reflexarm
<b>Display:</b>	1 x 4,3" TFT, 480 x 272 Pixel 2 x 23 Segment Zeiger, TN-Technologie Hintergrundbeleuchtung: weiß
<b>LED-Anzeige:</b>	Max. 26 LEDs, alternativ mit Ausleuchtung der Icon-Felder, auch bei direkter Sonneneinstrahlung gut erkennbar
<b>Tasten:</b>	2 Tasten mit Hintergrundbeleuchtung
<b>Elektrische Schnittstellen:</b>	16 x digitale Eingänge 3 x analoge Eingänge (R, I, U) 2 x Count-Eingänge (Geschwindigkeit, rpm) 1 x CAN ISO 11898
<b>Betriebsspannung:</b>	8 ... 36 V DC
<b>Umgebungstemperatur:</b>	-30° C ... +70° C
<b>Lagertemperatur:</b>	-30° C ... +80° C
<b>Elektrischer Anschluss:</b>	Tyco Super Seal, 26 pol.
<b>Befestigung:</b>	Metallbügel mit Rändelmutter
<b>Schutzart:</b>	IP67 Front, IP65 Rückseite nach EN 60529
<b>Schwingfestigkeit:</b>	EN 60068-2-64
<b>Schockfestigkeit:</b>	EN 60068-2-27, EN 60068-2-29
<b>EMV:</b>	EN 12895, EN 13309, DIN 40839-1
<b>Approbation:</b>	CE
<b>Optionen:</b>	Video Eingang für Kamera PAL, 1Vss, 75 Ohm Zweite CAN ISO 11898 Schnittstelle CANopen und/oder SAE J1939 Software Interface Echtzeituhr Signaltonger Digitale Ausgänge (high side switch) Befestigung mit Rastfedern Elektrischer Anschluss 34 pol./44pol. Kundenspezifische Frontfolie

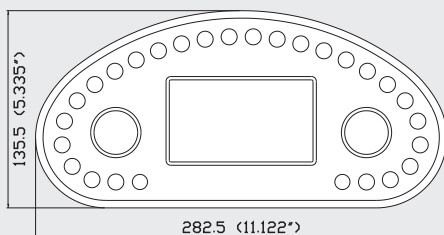

Front

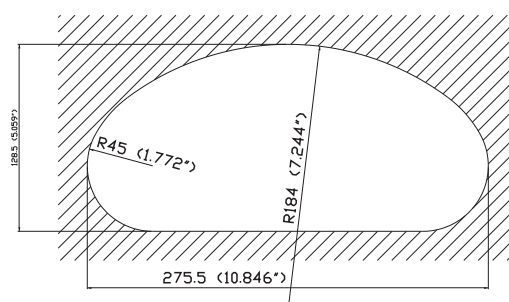



Alle relevanten Motor-  
daten auf einen Blick

# 842.1

## BAUSER Kombi-Instrument in Maxi-Gehäuse Typ 842.1 – heute schon für morgen

Für mehr Komfort und Ergonomie im Armaturenbereich sind Konzepte gefragt, die Informationen zentral und übersichtlich darstellen.

BAUSER Lösungen liefern dafür innovative Antworten. Sie stehen für maßgeschneiderte Produkte, die bei einfachster Bedienbarkeit anspruchsvollste technische Aufgaben bewältigen.

Den hohen Ansprüchen unserer Kunden begegnen wir mit Kombi-Instrumenten, die kontinuierlich den Marktanforderungen angepasst und erweitert werden.

Ein überzeugendes Beispiel: das Kombi-Instrument Typ 842.1, das Fahrern von Bau-, Land- und Forstmaschinen oder Flurförderanlagen alle Informationen auf einen Blick bietet.

<b>Gehäuse:</b>	Material: PC-ABS Kunststoff Goretex™ Membrane für Druckausgleich Front: Chemisch- und UV beständige Polyester-Folie Sichtfenster: Glas reflexarm
<b>Display:</b>	2 x 31 Segment Bargraph, 5 1/2 Digits, TN-Technologie 2 x 26 Segment Bargraph, TN-Technologie Hintergrundbeleuchtung: gelb/grün
<b>LED-Anzeige:</b>	Max. 24 LEDs, alternativ mit Ausleuchtung der Icon-Felder, auch bei direkter Sonneneinstrahlung gut erkennbar
<b>Tasten:</b>	2 Tasten mit Hintergrundbeleuchtung
<b>Elektrische Schnittstellen:</b>	16 x digitale Eingänge 3 x analoge Eingänge (R, I, U) 2 x Count-Eingänge (Geschwindigkeit, rpm) 1 x CAN ISO 11898
<b>Betriebsspannung:</b>	8 ... 36 V DC
<b>Umgebungstemperatur:</b>	-30° C ... +85° C
<b>Lagertemperatur:</b>	-40° C ... +85° C
<b>Elektrischer Anschluss:</b>	Tyco Super Seal, 26 pol.
<b>Befestigung:</b>	Metallbügel mit Rändelmuttern
<b>Schutzart:</b>	IP67 Front, IP65 Rückseite nach EN 60529
<b>Schwingfestigkeit:</b>	EN 60068-2-64
<b>Schockfestigkeit:</b>	EN 60068-2-27, EN 60068-2-29
<b>EMV:</b>	EN 12895, EN 13309, DIN 40839-1
<b>Approbation:</b>	CE
<b>Optionen:</b>	Hintergrundbeleuchtung blau oder weiß Zweite CAN ISO 11898 Schnittstelle CANopen und/oder SAE J1939 Software Interface Echtzeituhr Signaltongeber Digitale Ausgänge (high side switch) Befestigung mit Rastfedern Elektrischer Anschluss 34 pol./44pol. Kundenspezifische Frontfolie

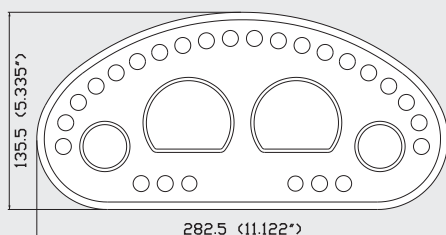

Front

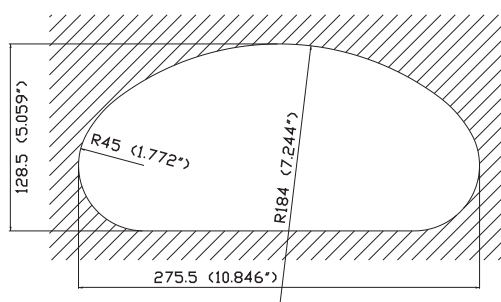



### BAUSER Kombi-Instrument mit Farb-Display Typ 901.1 – alle Motordaten im Griff

Zentral angeordnet: das 5" TFT-Display mit einer Auflösung von 800 x 480 Pixel. Ergonomisch sinnvoll eingebettet: 22 LEDs und 2 hinterleuchtete Tasten. In der Summe: ein intelligentes Informations- und Design-Produkt.

Kundenspezifischen Anpassungen, wie z. B. spezielle Folien mit Logo oder weitere Tasten sind selbstverständlich möglich. Unsere Entwicklung arbeitet effizient und flexibel für ein Höchstmaß an Qualität, Zuverlässigkeit und Bedienfreundlichkeit.

Kein Zufall, sondern das Ergebnis konsequenter Marktorientierung. Über 50 Jahre Erfahrung in Consulting, Engineering und Manufacturing zeichnen das qualifizierte BAUSER Team aus.

Fahrzeugdaten –  
CAN | CANopen | SAE J1939  
Digitale und analoge Eingänge

# 901.1

<b>Gehäuse:</b>	Material: PC-ABS Kunststoff Goretex™ Membrane für Druckausgleich Front: Chemisch- und UV beständige Polyester-Folie Sichtfenster: Glas reflexarm
<b>Display:</b>	5,0" TFT, 800 x 480 Pixel
<b>LED-Anzeige:</b>	Max. 22 LEDs, alternativ mit Ausleuchtung der Icon-Felder, auch bei direkter Sonneneinstrahlung gut erkennbar
<b>Tasten:</b>	2 Tasten mit Hintergrundbeleuchtung (mehrere auf Anfrage)
<b>Elektrische Schnittstellen:</b>	16 x digitale Eingänge 3 x analoge Eingänge (R, I, U) 2 x Count-Eingänge (Geschwindigkeit, rpm) 1 x CAN ISO 11898
<b>Betriebsspannung:</b>	8 ... 36 V DC
<b>Umgebungstemperatur:</b>	-30° C ... +70° C
<b>Lagertemperatur:</b>	-30° C ... +80° C
<b>Elektrischer Anschluss:</b>	Tyco Super Seal, 26 pol.
<b>Befestigung:</b>	Metallbügel mit Rändelmuttern
<b>Schutzart:</b>	IP67 Front, IP65 Rückseite nach EN 60529
<b>Schwingfestigkeit:</b>	EN 60068-2-64
<b>Schockfestigkeit:</b>	EN 60068-2-27, EN 60068-2-29
<b>EMV:</b>	EN 12895, EN 13309, DIN 40839-1
<b>Approval:</b>	CE
<b>Optionen:</b>	Video Eingang für Kamera PAL, 1Vss, 75 Ohm Zweite CAN ISO 11898 Schnittstelle CANopen und/oder SAE J1939 Software Interface Echtzeituhr Signaltongeber Digitale Ausgänge (high side switch) Befestigung mit Rastfedern Elektrischer Anschluss 34 pol. Kundenspezifische Frontfolie

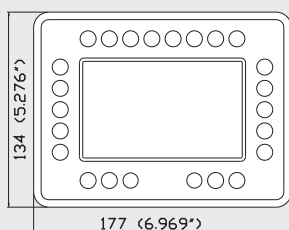

Front

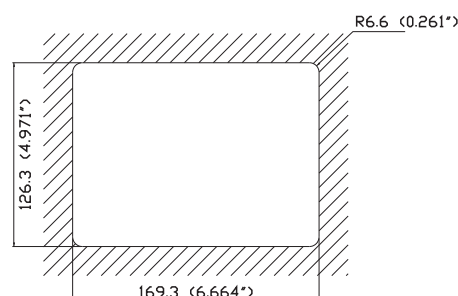



**7" TFT Farb-Display –  
die optimale Darstellung  
aller Motordaten**

# 902.1

**BAUSER Kombi-Instrument  
in Maxi-Gehäuse Typ 902.1 –  
mehr Komfort und Ergonomie  
in Fahrerkabinen**

Die Top-Lösung für perfekten Überblick verbindet ein multifunktionales 7" Farb-Display (800 x 480 Pixel) mit 28 LEDs und 2 Tasten. Eine optimalere Visualisierung aller relevanten Fahrzeugdaten.

Bestechend durch Übersicht, Design und Technik unterstützt die Lösung den Fahrer in jeder Situation. Auf dem Kombi-Instrument für höchste Anforderungen hat er alle Informationen auf einen Blick.

Optional mit Video-Eingang für eine Rückfahrkamera (PAL, 1 VSS, 75 Ohm), um eine maximale Sicherheit im Fahrzeugbetrieb zu erreichen.

<b>Gehäuse:</b>	Material:	PC-ABS Kunststoff Goretex™ Membrane für Druckausgleich
	Front: Sichtfenster:	Chemisch- und UV beständige Polyester-Folie Glas reflexarm
<b>Display:</b>		7,0" TFT, 800 x 480 Pixel
<b>LED-Anzeige:</b>		Max. 28 LEDs, alternativ mit Ausleuchtung der Icon-Felder, auch bei direkter Sonneneinstrahlung gut erkennbar
<b>Tasten:</b>		2 Tasten mit Hintergrundbeleuchtung (mehrere auf Anfrage)
<b>Elektrische Schnittstellen:</b>		16 x digitale Eingänge 3 x analoge Eingänge (R, I, U) 2 x Count-Eingänge (Geschwindigkeit, rpm) 1 x CAN ISO 11898
<b>Betriebsspannung:</b>		8 ... 36 V DC
<b>Umgebungstemperatur:</b>		-30° C ... +70° C
<b>Lagertemperatur:</b>		-30° C ... +80° C
<b>Elektrischer Anschluss:</b>		Tyco Super Seal, 26 pol.
<b>Befestigung:</b>		Metallbügel mit Rändelmuttern
<b>Schutzart:</b>		IP67 Front, IP65 Rückseite nach EN 60529
<b>Schwingfestigkeit:</b>		EN 60068-2-64
<b>Schockfestigkeit:</b>		EN 60068-2-27, EN 60068-2-29
<b>EMV:</b>		EN 12895, EN 13309, DIN 40839-1
<b>Approbation:</b>		<b>CE</b>
<b>Optionen:</b>		Video Eingang für Kamera PAL, 1Vss, 75 Ohm Zweite CAN ISO 11898 Schnittstelle CANopen und/oder SAE J1939 Software Interface Echtzeituhr Signalgeber Digitale Ausgänge (high side switch) Befestigung mit Rastfedern Elektrischer Anschluss 34 pol./44pol. Kundenspezifische Frontfolie

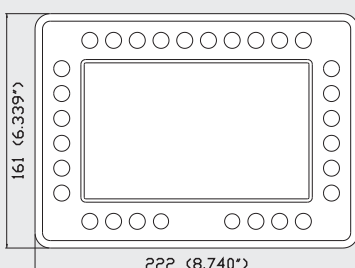

Vollbildanzeige

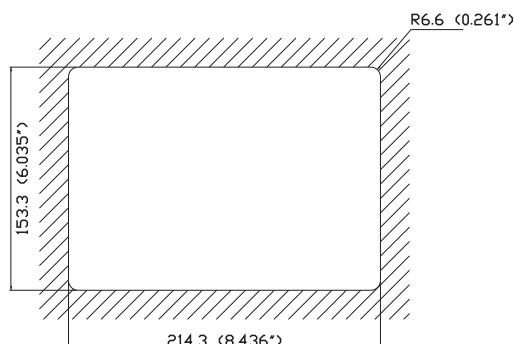



## Was stellt BAUSER noch her?

### Batterie- und Zeit-Controller

#### Restkapazität visualisieren und Tiefentladung vermeiden

Batterie-Controller oder Batterie-Wächter zeigen in Elektrofahrzeugen exakt die Restkapazität an und schützen vor teurer Tiefentladung. Mittels Entladeschlussspannung, werkseitig oder vom Kunden individuell auf unterschiedliche Batterietypen anpassbar, zeichnen sich BAUSER Lösungen vor allem durch gute Ablesbarkeit und viele Extras aus. Wenn Sie etwa neben der reinen »Tankuhr«-Funktion auch noch Betriebs- und Servicezeiten erfassen möchten, kein Problem!

### Zeit- und Impulzzähler

#### Elektronische und elektromechanische Zeit- und Impulzzähler vom anerkannten Spezialisten

Weltweit bietet BAUSER das größte Programm an elektronischen und elektromechanischen Zeitzählern. Mit unseren einfach und schnell zu montierenden Geräten lassen sich Laufzeiten zuverlässig erfassen und dadurch Wartungszyklen und Garantiezeiten exakt planen und überwachen.

Mehr über Abmessungen und Approbationen erfahren Sie unter [www.bauser-control.de](http://www.bauser-control.de) im Internet. Oder Sie fordern direkt bei uns ausführliche Unterlagen an.

**Notizen**



# BAUSER®

**BAUSER GmbH & Co. KG**

Julius-Bauser-Straße 40

72186 Empfingen

Germany

Telefon: +49 (0) 74 85 - 18 1 - 0

Telefax: +49 (0) 74 85 - 18 1 - 16

Internet: [www.bauser-control.de](http://www.bauser-control.de)

E-Mail: [mail@bauser-control.de](mailto:mail@bauser-control.de)

